

Sistemul de scurgere

INSTRUCȚIUNI DE MONTAJ

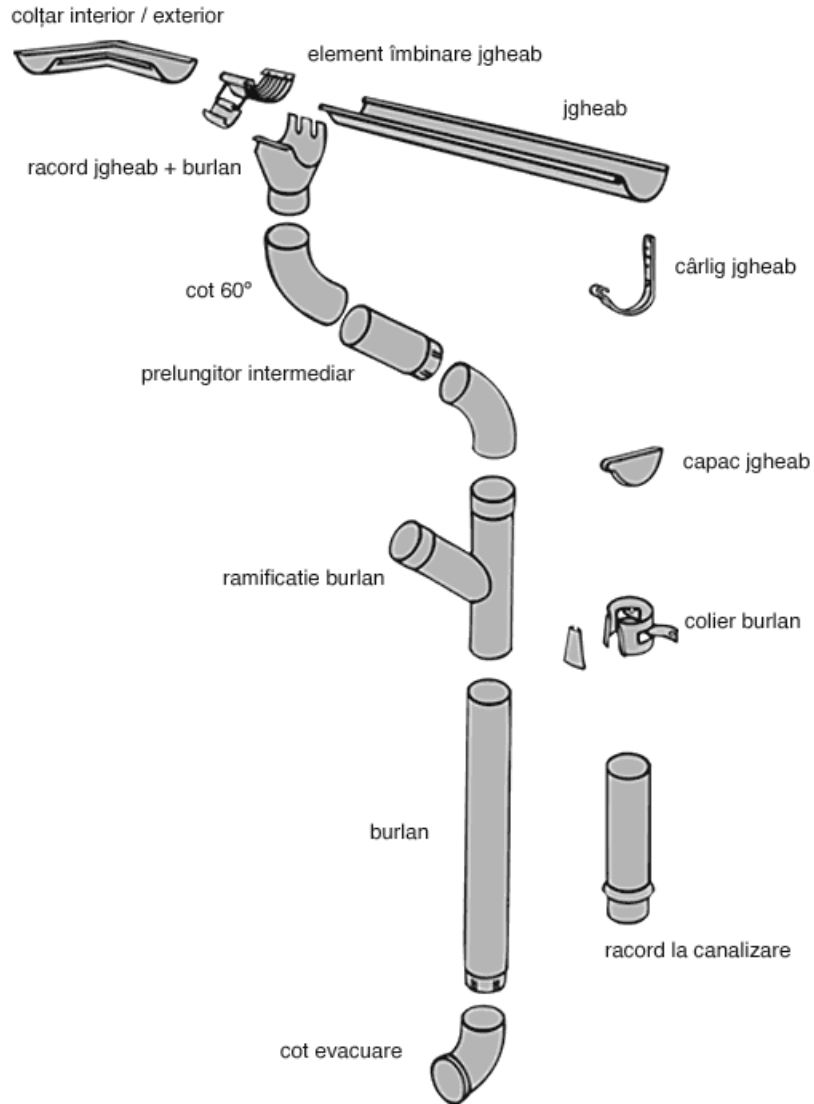

Dimensionare

Produsele pentru preluarea și evacuarea apelor pluviale sunt făcute din otel suedez galvanizat pe ambele fețe, protejat cu vopsea multistrat și protecție plastică de Plastisol 180 microni. Produsele sunt disponibile în 8 culori. De asemenea, la comandă specială, se pot furniza și produse din cupru. Gama de piese cuprinde produse semicirculare, cu diametrul la jgheaburi și accesorii de 100, 125 și 150 mm iar la burlane și accesorii de 90, 100, 110 și 120 mm.

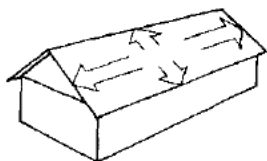

Acoperiș drept

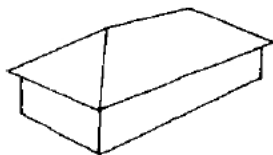

Acoperiș în patru ape

Dimensionarea jgheaburilor

Pentru suprafețe de până la 50 mp se aleg jgheaburi de Ø 100 mm și burlane de Ø 75 mm. La suprafețe între 50 -100 mp se utilizează jgheaburi de Ø 125 mm și burlane de Ø 90 mm. Pentru suprafețe mai mari se aleg jgheaburi de Ø 150 mm și burlane de Ø 100 mm. Numărul de burlane pe o suprafață de scurgere este funcție de lungimea casei: mai mică de 10 m **uncolector**, peste 10 m **două colectoare**. O mai precisă dimensionare se face în funcție de standardele existente în fiecare zonă.

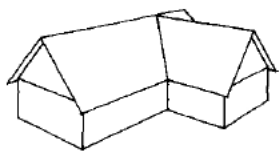

Intersecție de ape

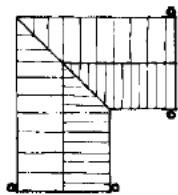

Dispunerea colectoarelor

Cârligele

Cârligele de jgheab se montează la 600 mm interax, iar la capete se pun la 100 mm de fiecare capăt de jgheab. Se stabilește un centru, sau punctul cel mai de sus pentru a se realiza panta din cârlige (pentru un colector se stabilește punctul în celălalt capăt al jgheabului, pentru două colectoare se împarte distanța dintre ele în două, pentru trei se împart distanțele dintre ele, câte două în mod simetric, etc...).

Cârligul din punctul cel mai de sus se centreează astfel încât partea de sus a jgheabului în acel punct să fie cu 25 de mm mai jos decât planul de scurgere al apei de pe acoperiș.

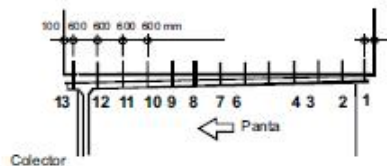

Jgheab până la 10 m - 1 colector
Exemplu 10 m/0,6 m=18 cârlige

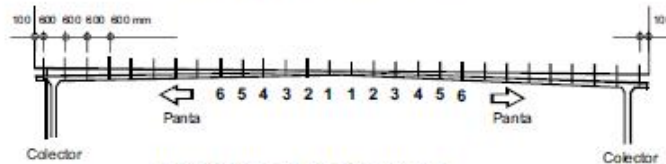

Lungimi 10 - 20 m - 2 colectoare
Exemplu 20 m/0,6 m=34 cârlige

Trasarea cârligelor

Panta jgheabului trebuie să fie de 5 mm/metru, și pentru a se realiza acest lucru în practică, Raikko recomandă:

Pentru cârlige lungi

- Se stabilește locul de îndoire a cârligului cel mai de sus și se trasează pe cârlige.

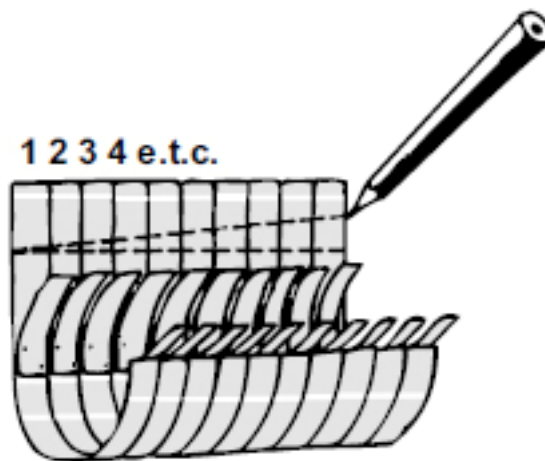

- Se măsoară distanța dintre colectoare și se trasează pe ultimul cârlig diferența totală de înălțime (ex. pentru o distanță totală de 7m diferența este de 35 mm).

- Se aliniază cârligele ca în figură și se unesc cele două puncte (date de linia de îndoire pe cârligul de bază și de diferența de înălțime pe cârligul cel mai de jos) printr-o linie, astfel obținându-se punctul de îndoire pentru fiecare cârlig. Se numerotează și apoi se îndoaie cârligele..

Pentru cârlige scurte - compact (se montează la sfoară)

- Se marchează panta întinzându-se o sfoară între cârligele de capăt, iar cârligele intermediare se fixează ținând cont de înclinata stabilită direct pe pazie.

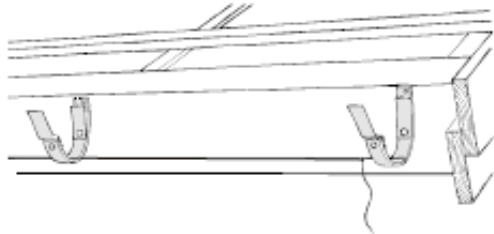

Montarea colectoarelor

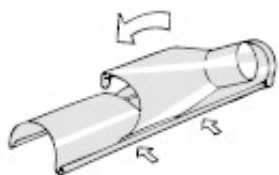
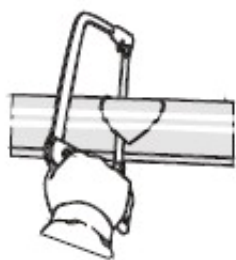

Colectoarele se fixează pe jgheab înaintea montării pe cârlige, la 150 mm de capăt. Se decupează din jgheab cu bomfaierul o fantă de 100 mm ca în figură, iar marginile tăieturii se îndoaie cu un clește în sensul de curgere a apei. Partea dreaptă cu falt a colectorului se introduce în faltul rotund al jgheabului, pe exteriorul lui, se rotește până la închiderea pieselor, după care se îndoaie capetele colectorului peste jgheab.

Capacul de jgheab (cod 104-

105) se fixează în faltul rotund al jgheabului, după care se răsucesc până se unesc cu jgheabul. Pe suprafața de contact puneti

în prealabil un strat de silicon. Pentru **capacul de jgheab cod 114** fixarea se face fără silicon numai prin poziționarea lor pe locul de montaj și îndoirea capătului rămas liber (stânga pentru partea dreaptă și dreapta pentru partea stânga a

jgheabului). După fixare, partea de jgheab care iese în partea de sus a capacului se bate ușor cu o dăltiță până se lipește de capac (vezi detaliu).

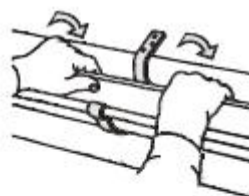
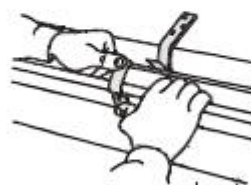

Jgheabul se poziționează pe cârlige și se strâng clemele pe jgheab. Îmbinarea se face ca în detaliile de mai jos. Se poziționează îmbinarea pe linia de unire a celor două jgheaburi și se strâng clemele.

Atentie ! La folosirea îmbinărilor, unirea jgheaburilor se face prin punerea lor cap la cap (dacă un capăt este tăiat este obligatoriu ca tăietura să fie dreaptă și închiderea jgheabului perfectă) și nu prin suprapunerea lor.

Există și îmbinarea prin suprapunerea jgheaburilor. Aceasta se realizează prin desfacerea faltului pe o zonă de 50 mm, după care se siliconează pe interior zona de suprapunere și se introduce celălalt jgheab în marginea rotundă a primului jgheab și se rotește. Se închide faltul la loc.

Prelungitor intermediar

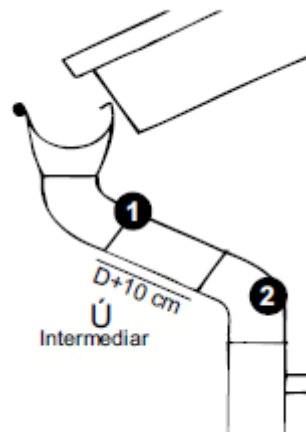

Lungimea piesei intermediare diferă functie de distanta de la jgheab la perete (**A**) si de înălțimea de la streasină la locul unde trebuie să ajungă racordul (**H**).

Cot buran 60°		
A (cm)	Lungimea piesei intermediare	H (cm)
80	80	82
70	67	75
60	55	69
50	45	63
40	83	56
30	21	50
20	20	44

Cot buran 75°		
A (cm)	Lungimea piesei intermediare	H (cm)
80	69	66
70	58	61
60	47	56
50	37	51
40	27	46
30	16	42
20	0	38

Buran

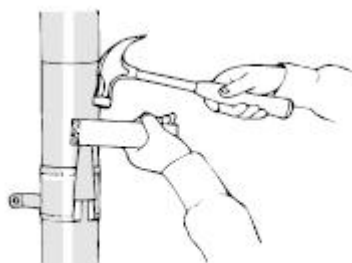
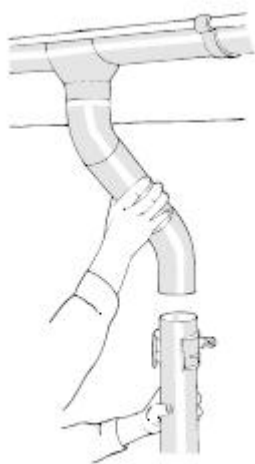

Colierele de buran sunt disponibile pentru prindere în lemn sau cărămidă. Primul colier se prinde chiar la fixarea buranului în cot. Montarea buranelor se face de la colector la aruncător, iar prinderea colierelor se face la un interval de 2 m prin introducerea penei ca în figură.

Accesorii evacuare

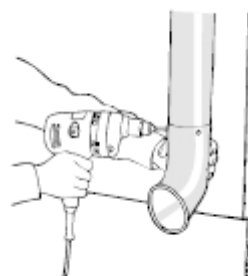

Montarea colectoarelor este foarte simplă, pentru fixare se folosesc două suruburi cod 312004.

Accesorii pentru eliminarea frunzelor (folositoare pentru iesiri în canalizare) eliminânduse posibilitatea înfundării.

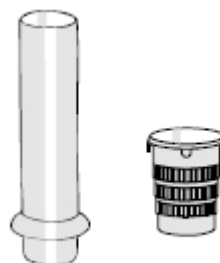
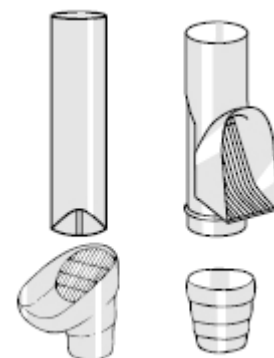

Accesorii pentru captarea apelor pluviale si piese pentru curățarea buranelor.

Accesorii

Racord Y

Folosit pentru captarea apelor pluviale de pe suprafete cu înălțimi diferite.



Paraval

Se folosește în cazurile în care există o concentrație a apelor pe dolie.

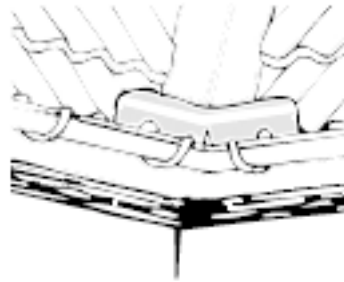

Suport montaj

Suport ajutor pentru montaj, prinderea se face cu două șuruburi 10 x 65 M10.

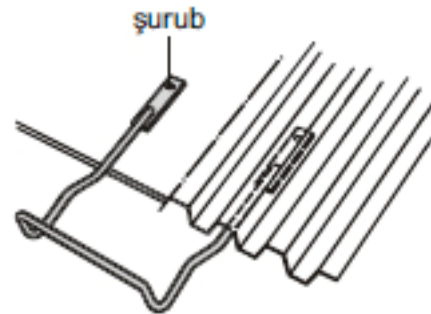

Glafuri

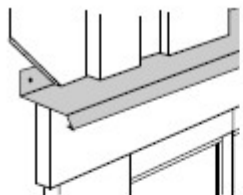

Deasupra ferestrei

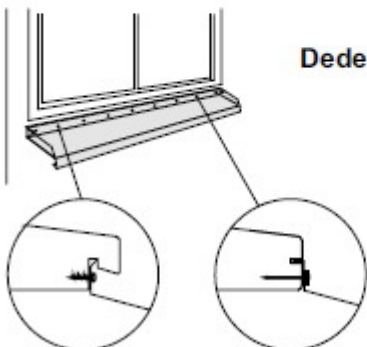

Dedesubtul ferestrei

Raikko Grup Montage